



ТЕХНОЛОГИИ СОХРАНЕНИЯ ЭНЕРГИИ

ДВЕРИ МАЯТНИКОВЫЕ ДВУСТВОРЧАТЫЕ (МДД)

ПАСПОРТ

ОГЛАВЛЕНИЕ

1. ОБЩИЕ СВЕДЕНИЯ	3
2. НАЗНАЧЕНИЕ И ОБЛАСТЬ ПРИМЕНЕНИЯ	3
3. НОМЕНКЛАТУРНЫЙ РЯД И ОБОЗНАЧЕНИЯ	3
4. ТЕХНИЧЕСКИЕ ХАРАКТЕРИСТИКИ	4
5. КОМПЛЕКТ МДД С «УГЛОВОЙ» РАМОЙ.....	4
6. КОМПЛЕКТ КРЕПЛЕНИЯ «УГЛОВОЙ» РАМЫ	7
7. КОМПЛЕКТ МДД С РАМОЙ ИЗ ГНУТОГО «П-ОБРАЗНОГО» ПРОФИЛЯ.....	7
8. КОМПЛЕКТ КРЕПЛЕНИЯ РАМЫ ИЗ ГНУТОГО «П-ОБРАЗНОГО» ПРОФИЛЯ	10
9. КОМПЛЕКТ МДД С РАМОЙ «В ОБХВАТ» ПРОЕМА.....	10
10. КОМПЛЕКТ КРЕПЛЕНИЯ РАМЫ «В ОБХВАТ» ПРОЕМА	13
11. МОНТАЖ МДД С «УГЛОВОЙ» РАМОЙ	13
12. МОНТАЖ МДД С РАМОЙ ИЗ ГНУТОГО «П-ОБРАЗНОГО» ПРОФИЛЯ	14
13. МОНТАЖ МДД С РАМОЙ «В ОБХВАТ» ПРОЕМА.....	14
14. РЕГУЛИРОВКА ДВЕРНОГО БЛОКА	15
15. УКАЗАНИЯ ПО ЭКСПЛУАТАЦИИ И ТЕХНИЧЕСКОМУ ОБСЛУЖИВАНИЮ	16
16. МЕРЫ БЕЗОПАСНОСТИ.....	16
17. ХРАНЕНИЕ И ТРАНСПОРТИРОВКА.....	17
18. УТИЛИЗАЦИЯ	17
19. КОМПЛЕКТНОСТЬ ПОСТАВКИ	17
20. ГАРАНТИЙНЫЕ ОБЯЗАТЕЛЬСТВА	18
Свидетельство о приемке	19
Формуляр по учету технического обслуживания.....	20

ПОСЛЕ МОНТАЖА ДВЕРИ ОБЯЗАТЕЛЬНО ПРОВОДИТЬ РЕГУЛИРОВКУ ПОЛОТНА!

1. ОБЩИЕ СВЕДЕНИЯ

Настоящий паспорт предназначен для ознакомления с принципом работы, устройством, техническими характеристиками и правилами монтажа дверей «ПрофХолод», которые изготавливаются в полном соответствии с чертежами и документацией, разработанными компанией ООО «ПрофХолод».

Все отзывы и пожелания по улучшению эксплуатационных характеристик просим направлять по адресу: РФ 141108, МО, г. Щёлково, ул. Заводская, д.2, а/я 1603, тел/факс (495) 745-01-37, по электронной почте info@propholod.ru

2. НАЗНАЧЕНИЕ И ОБЛАСТЬ ПРИМЕНЕНИЯ

Маятниковые двери производства «ПрофХолод» предназначены для ограждения дверных проемов в местах прохода людей и провоза ручных тележек небольшой высоты, эксплуатации в отапливаемых и не отапливаемых помещениях с температурой окружающего воздуха от плюс 10 °С до плюс 45 °С и относительной влажности не более 80 %. Двери не предназначены для использования в помещениях с высокой запылённостью, а также высоким содержанием в воздухе твёрдых частиц.

3. НОМЕНКЛАТУРНЫЙ РЯД И ОБОЗНАЧЕНИЯ

Тип двери	Ширина проема ДУ монтажа (мм)	Высота проема ДУ монтажа (мм)	Толщина дверной панели (мм)	Материал наружной стороны дверного полотна	Материал внутренней стороны дверного полотна	Высота порога (мм)	Тип рамы: («УГЛ», «П», или «ОБХ Т») где «Т» — толщина стенки
МДД	XXXX	XXXX	40	XXX-XXX	XXX-XXX	0	ОБХ «Т»

МАТЕРИАЛЫ, ИЗ КОТОРЫХ ВЫПОЛНЕНА ДВЕРЬ:

Обозначение материала	Описание
RAL – 0,5	Листовой металл толщиной 0,5 мм, с полимерным покрытием RAL
Zn – 0,5	Лист оцинкованного металла толщиной 0,5 мм
AISI 304 – 0,5	Нержавеющая сталь марки 304 (для пищевых продуктов) толщиной 0,5 мм
AISI 430 – 0,5	Нержавеющая сталь марки 430 (общего назначения) толщиной 0,5 мм

Таблица 1: Диапазон размеров монтажных проемов МДД (кратно 10 мм)

Ширина монтажного проема	Высота монтажного проема	Толщина полотна
1000...2600	1800...3300	40



Рисунок 1. Фурнитура дверей МДД

1 – маятниковая петля KIDE, Испания

2 – маятниковая петля COLDTECH, Италия

4. ТЕХНИЧЕСКИЕ ХАРАКТЕРИСТИКИ

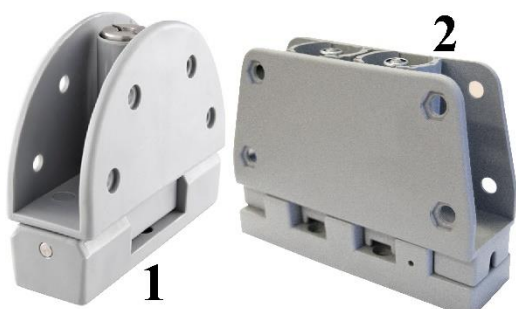
Дверное полотно, включая торцы, изготовлено из стального листа толщиной 0,5 мм, что позволяет выдерживать механические удары и нагрузки. В качестве наполнителя используется жесткий пенополиуретан с теплопроводностью 0,022 Вт/К·м.

Двери МДД могут комплектоваться металлической рамой из гнутого профиля «в обхват» или «угловой», а также рамой из гнутого «П-образного» профиля сечением 20x80.

В стандартное исполнение маятниковых дверей входит боковой уплотнитель на высоту створки и окно с резиновым обрамлением. (см. «Комплектность поставки»).

Следует учитывать, что маятниковые двери не обеспечивают полной герметизации проема, так как по периметру между рамой и полотном двери присутствуют технологические зазоры.

Защиту дверного полотна от повреждений обеспечивает специальная полиэтиленовая пленка толщиной 50 мкм, которая свободно удаляется после монтажа.

5. КОМПЛЕКТ МДД С «УГЛОВОЙ» РАМОЙ

Стандартная угловая рама изготавливается из листовой холоднокатаной стали толщиной 2 мм и красится порошковой эмалевой краской в цвет RAL9003 или другой цвет таблицы RAL. Возможно изготовление из нержавеющей стали AISI 304 или AISI 430. Монтируется рама с одной стороны проема с помощью комплекта крепления (опция):

- На проем стены из сэндвич-панелей;
- На проем несущих стен из бетона или кирпича;
- К металлоконструкции.



Рисунок 2. Металлическая «угловая» рама



Рисунок 3. МДД с «угловой» рамой

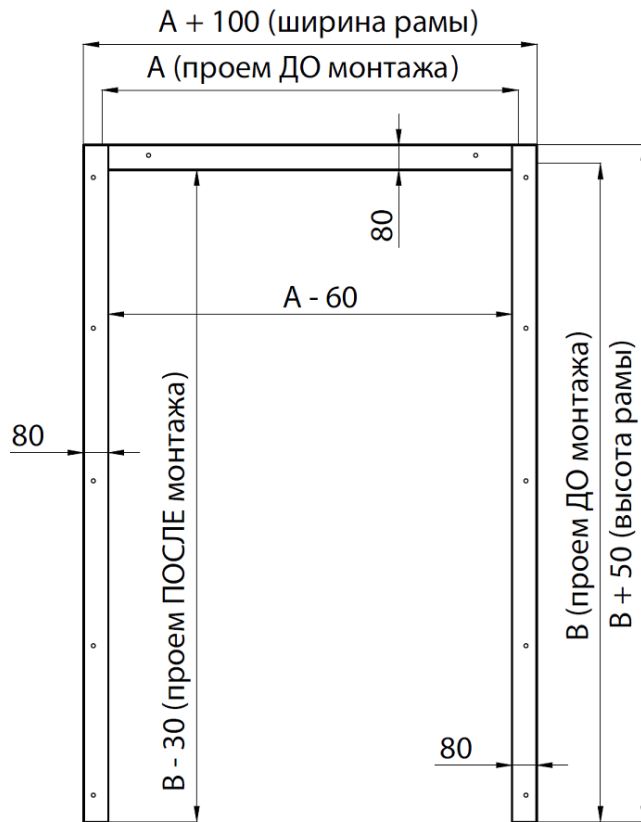

Рисунок 4. Разрез 1-1. МДД с изогнутым отбойником

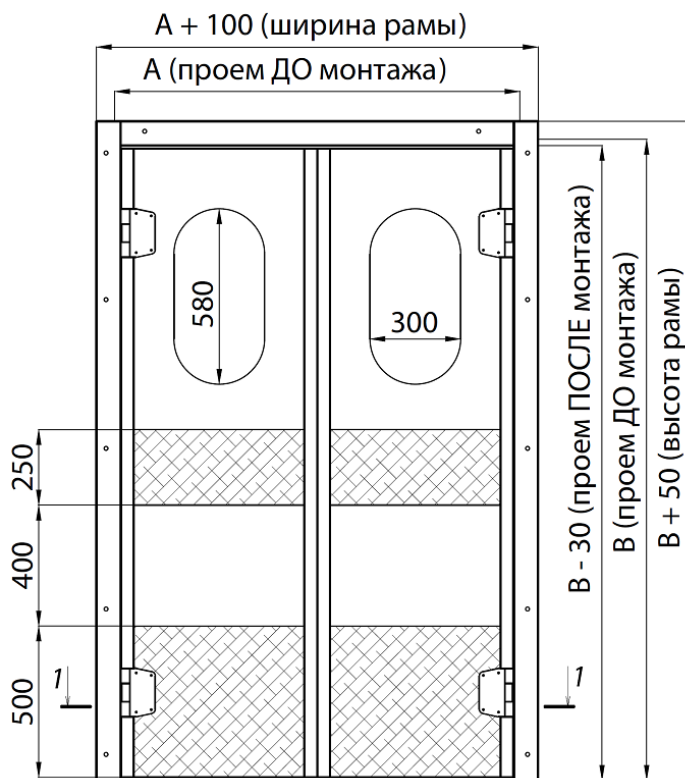

Рисунок 5. Разрез 1-1. МДД с плоским отбойником

6. КОМПЛЕКТ КРЕПЛЕНИЯ «УГЛОВОЙ» РАМЫ

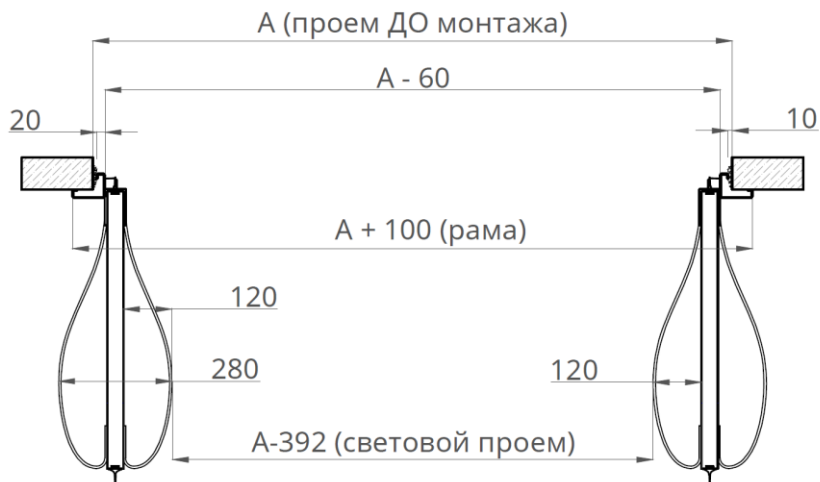
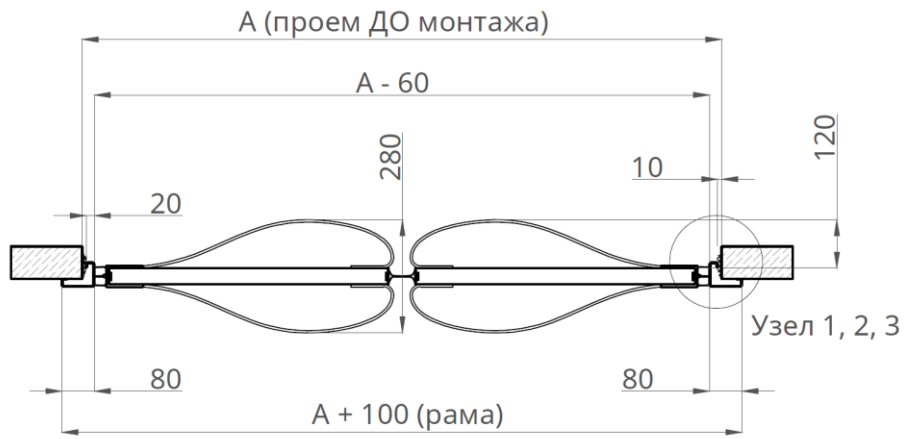
УЗЛЫ КРЕПЛЕНИЯ МДД С «УГЛОВОЙ» РАМОЙ ПРЕДСТАВЛЕНЫ НИЖЕ:

Рисунок 6. Узел 1. Крепление «угловой рамы» к сэндвич-панели

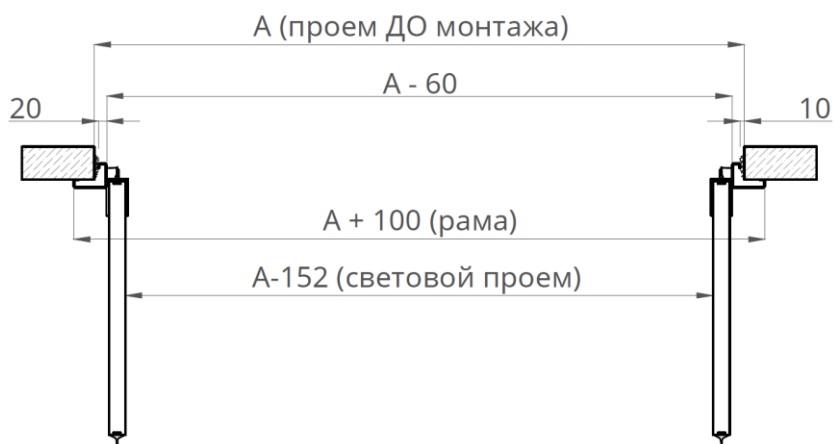
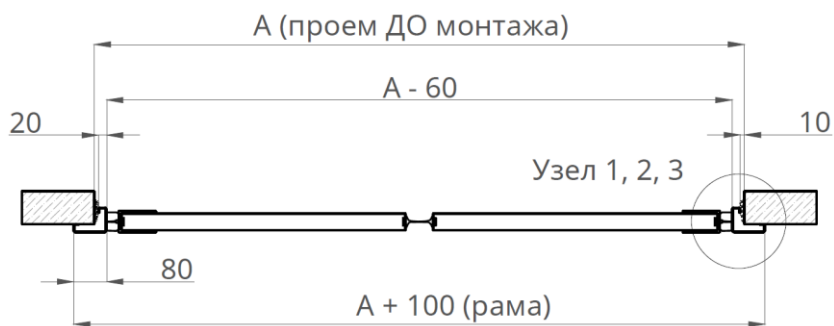
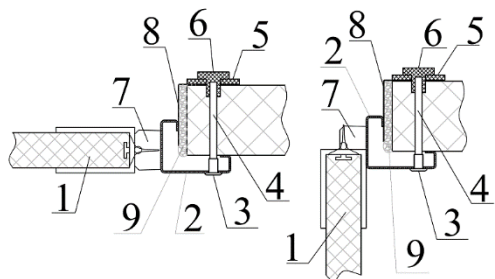

- 1 – МДД
- 2 – Рама из гнутого профиля
- 3 – Гайка Эриксона
- 4 – Резьбовая шпилька М8
- 5 – Термошайба ПВХ
- 6 – Термогайка ПВХ
- 7 – Дверная петля
- 8 – Фасонный элемент
- 9 – Монтажная пена

Рисунок 7. Узел 2. Крепление «угловой рамы» к кирпичной или бетонной стене

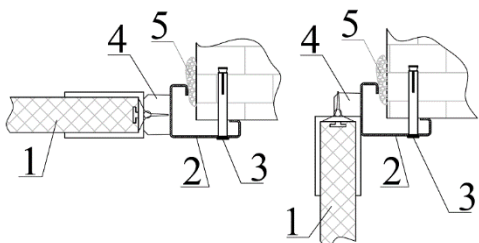

- 1 – МДД
- 2 – Рама из гнутого профиля
- 3 – Анкер 10х92
- 4 – Дверная петля
- 5 – Монтажная пена

Рисунок 8. Узел 3. Крепление «угловой рамы» к металлоконструкции

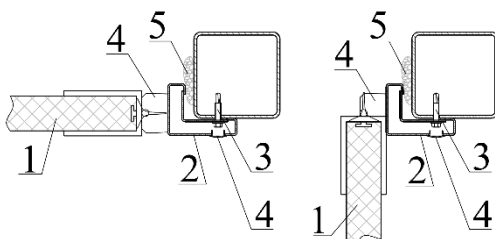

- 1 – МДД
- 2 – Рама из гнутого профиля
- 3 – Декоративная заглушка
- 4 – Саморез 6,3х32
- 5 – Монтажная пена

7. КОМПЛЕКТ МДД С РАМОЙ ИЗ ГНУТОГО «П-ОБРАЗНОГО» ПРОФИЛЯ

Стандартная рама из гнутого «П-образного» профиля сечением 20х60 изготавливается из листовой холоднокатаной стали толщиной 2 мм и красится порошковой эмалевой краской в цвет RAL9003 или другой цвет таблицы RAL. Возможно изготовление из нержавеющей стали AISI 304 или AISI 430. Монтируется рама внутрь проема с помощью комплекта крепления (опция):

- На проем несущих стен из бетона или кирпича;
- К металлоконструкции.



Рисунок 9. Металлическая «П-образная» рама



Рисунок 10. МДД с «П-образной» рамой

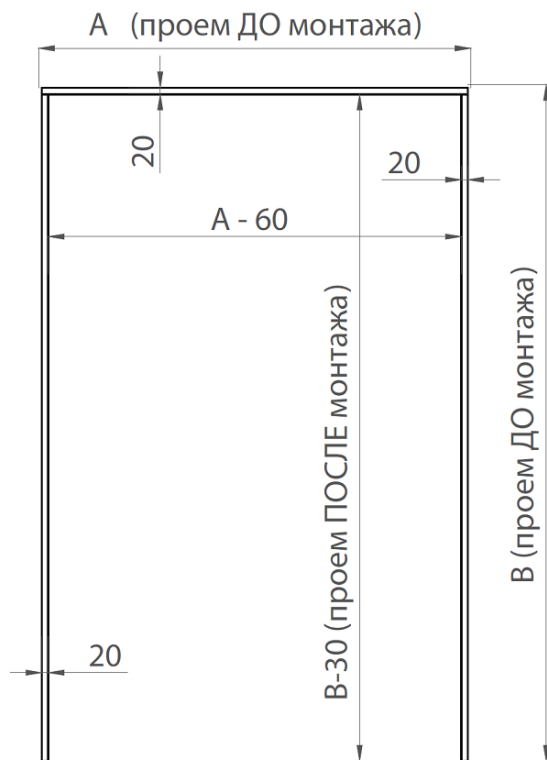

Рисунок 11. Разрез 1-1. МДД с изогнутым отбойником

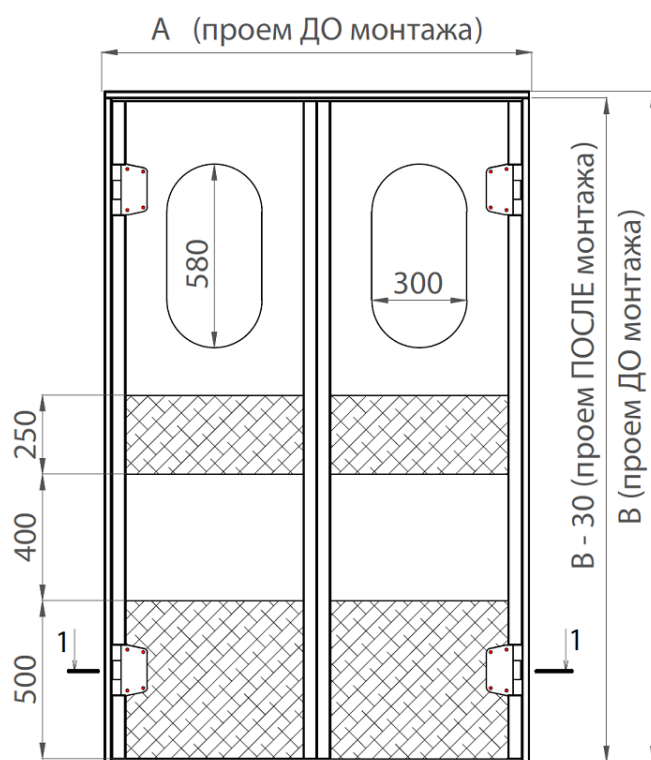

Рисунок 12. Разрез 1-1. МДД с плоским отбойником

8. КОМПЛЕКТ КРЕПЛЕНИЯ РАМЫ ИЗ ГНУТОГО «П-ОБРАЗНОГО» ПРОФИЛЯ

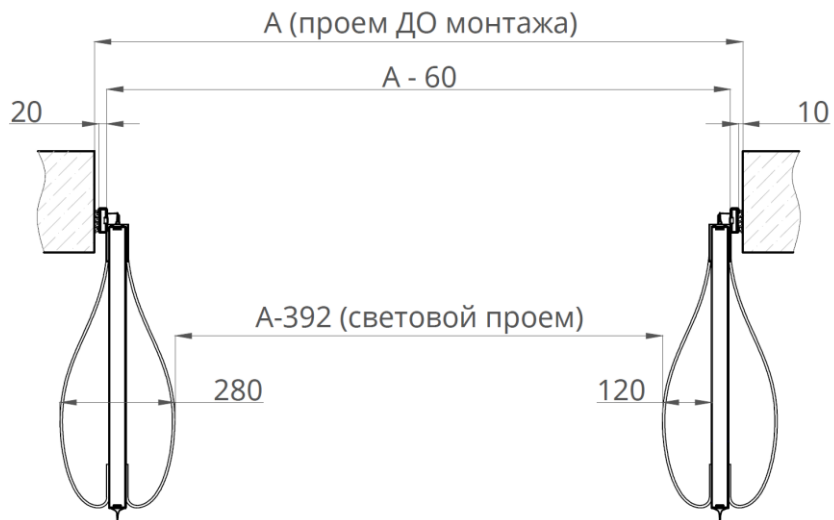
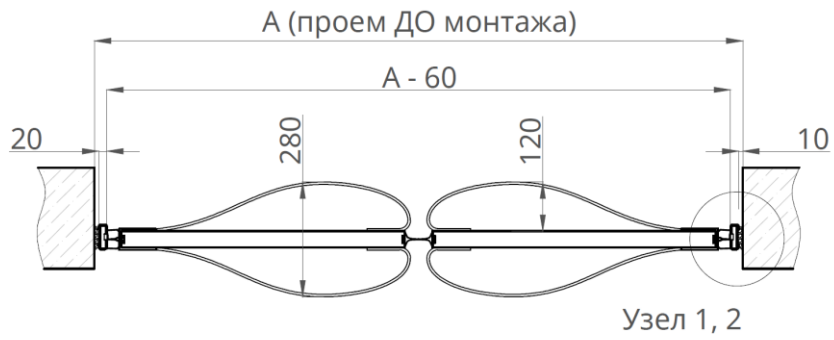
УЗЛЫ КРЕПЛЕНИЯ МДД С «П-ОБРАЗНОЙ» РАМОЙ ПРЕДСТАВЛЕНЫ НИЖЕ.

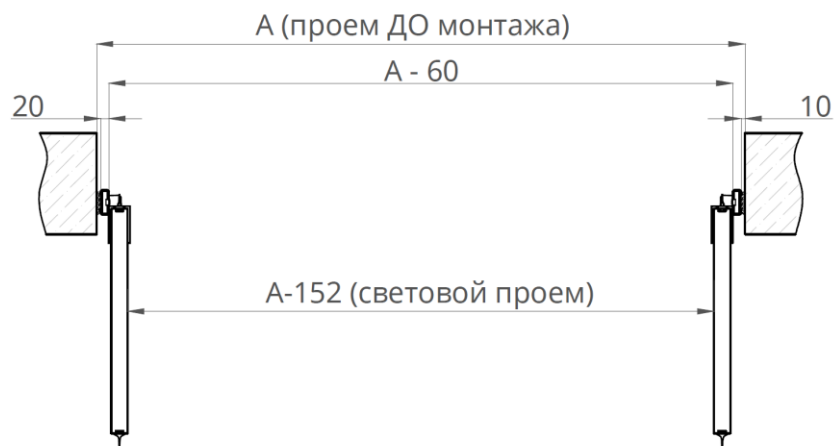
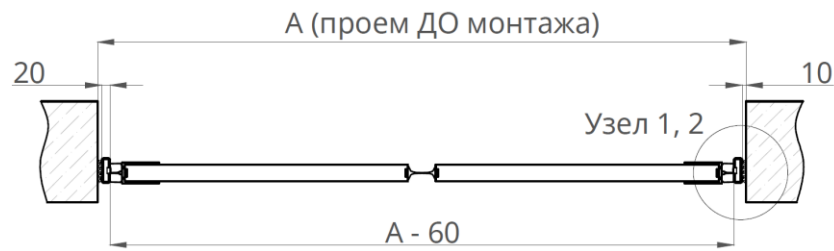

Рисунок 13. Узел 1. Крепление «П-образной» рамы к кирпичной стене

- 1 – МДД
- 2 – Рама из гнутого «П-образного» профиля
- 3 – Анкер 10х92
- 4 – Дверная петля
- 5 – Монтажная пена

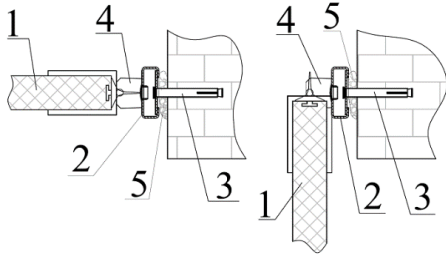

Рисунок 14. Узел 2. Крепление «П-образной» рамы к металлоконструкции

- 1 – МДД
- 2 – Рама из гнутого «П-образного» профиля
- 3 – Анкер 10х92
- 4 – Дверная петля
- 5 – Монтажная пена

9. КОМПЛЕКТ МДД С РАМОЙ «В ОБХВАТ» ПРОЕМА

Стандартная рама «в обхват» проема изготавливается из листовой холоднокатаной стали толщиной 2 мм и красится порошковой эмалевой краской в цвет RAL9003 или другой цвет таблицы RAL. Возможно изготовление из нержавеющей стали AISI 304 или AISI 430. Монтируется рама с двух сторон проема с помощью комплекта крепления (опция):

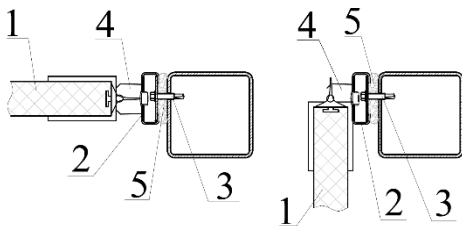
- На проем из сэндвич-панелей или гипсокартона;
- На проем несущих стен из бетона или кирпича.



Рисунок 15. Металлическая рама «в обхват» проема



Рисунок 16. МДД с рамой «в обхват» проема

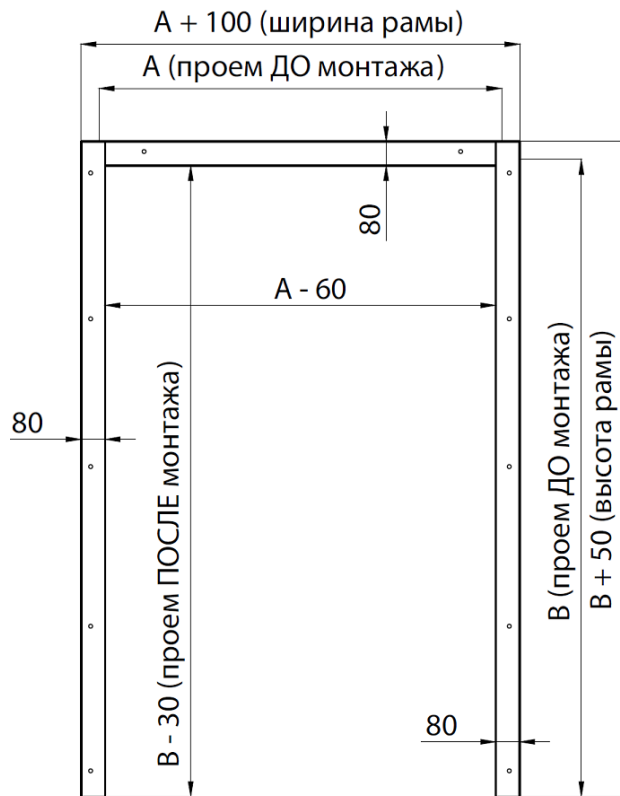

Рисунок 17. Разрез 1-1. МДД с изогнутым отбойником

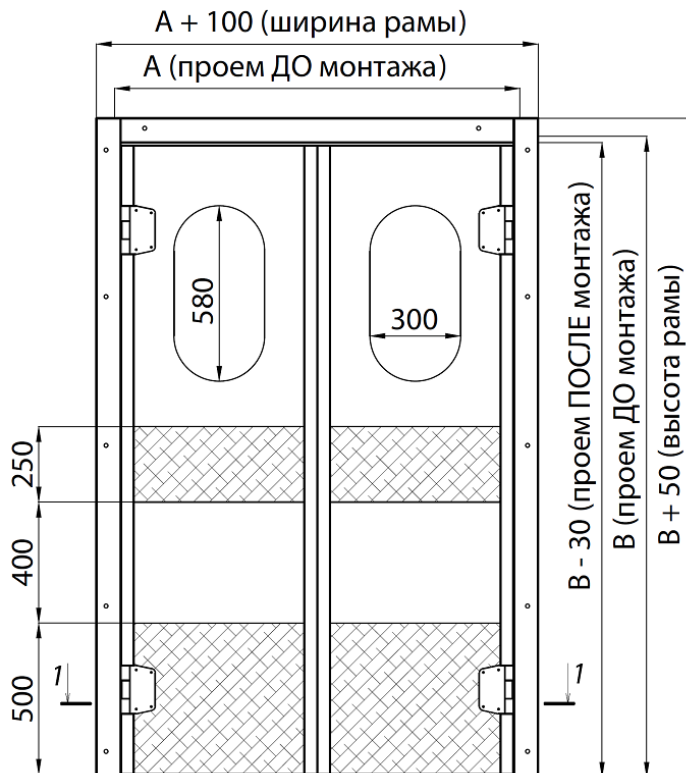

Рисунок 18. Разрез 1-1. МДД с плоским отбойником

10. КОМПЛЕКТ КРЕПЛЕНИЯ РАМЫ «В ОБХВАТ» ПРОЕМА

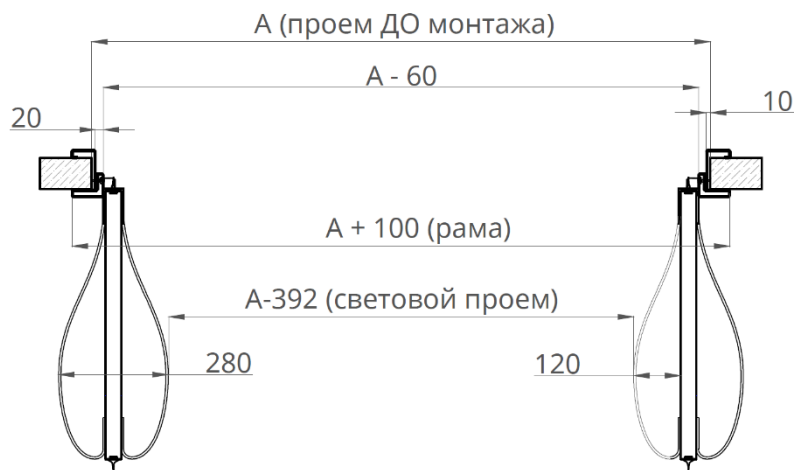
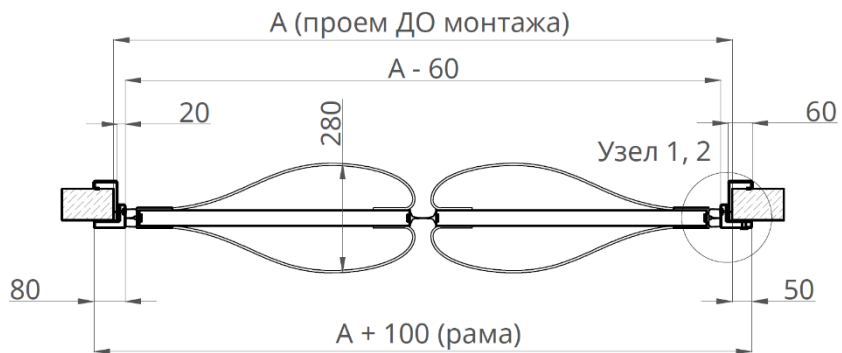
УЗЛЫ КРЕПЛЕНИЯ МДД С РАМОЙ «В ОБХВАТ» ПРОЕМА ПРЕДСТАВЛЕНЫ НИЖЕ.

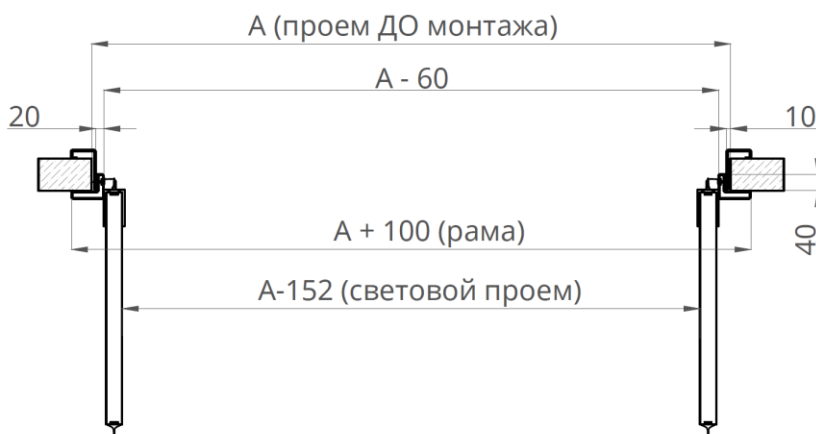
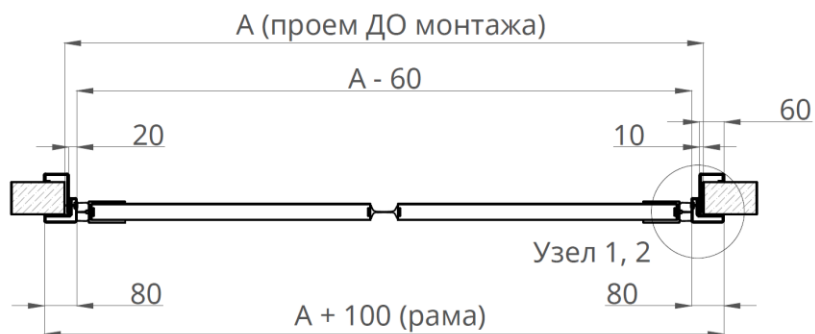

Рисунок 19: Узел 1. Крепление рамы «в обхват» к сэндвич-панели

- 1 – МДД
- 2 – Составляющие рамы
- 3 – Гайка Эриксона
- 4 – Резьбовая шпилька М8
- 5 – Дверная петля
- 6 – Саморез для скрепления составляющих рамы

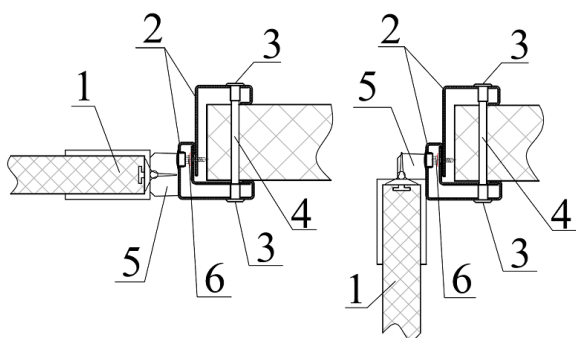

Рисунок 20: Узел 2. Крепление металлической рамы «в обхват» к кирпичной стене*

- 1 – МДД
- 2 – Составляющие рамы из гнутого профиля
- 3 – Анкер 10x92
- 4 – Декоративная заглушка
- 5 – Дверная петля
- 6 – Саморез для скрепления составляющих рамы

* – толщина стены не менее 160 мм

11. МОНТАЖ МДД С «УГЛОВОЙ» РАМОЙ

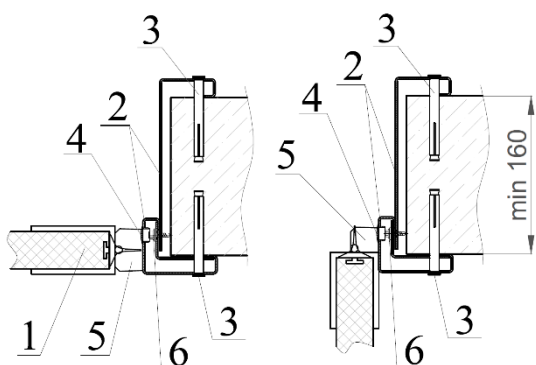
- Перед установкой дверей необходимо убедиться в том, что створки не были повреждены во время транспортировки, проверить комплектность.
- Проверить размеры монтажного проема, на соответствие с размерами, указанными в номенклатуре двери. Допустимое отклонение размеров ширины и высоты монтажного проема ± 5 мм. Разность диагоналей ± 5 мм.
- Собрать комплектующие рамы с помощью винтов М5х20.
- Установить раму в монтажный проем и выставить в двух плоскостях: стойки вертикально, поперечину горизонтально.
- На стене выполнить разметку отверстий крепления рамы.
- По проведенной разметке сверлом диаметром 9 мм выполнить сквозные отверстия в стене из сэндвич-панелей, обеспечивая перпендикулярность отверстия плоскости панели. В случае крепления угловой рамы на кирпичную стену выполнить глухие отверстия буром диаметром 10 мм на глубину 80...100 мм.
- С обратной стороны панели отверстие рассверлить до диаметра 19-24 мм, используя сверло или «коронку».
- Закрепить раму в проеме с помощью комплекта крепления рамы к сэндвич-панели или к кирпичу.
- Перед окончательной протяжкой крепежных элементов проверить установку рамы по уровню в вертикальной и горизонтальной плоскостях.
- Навесить полотна на петли и закрутить крепежные элементы.
- Убедиться, что двери легко открываются как в одну, так и в другую сторону.
- Запенить монтажный зазор, установить фасонные элементы.
- Установить в отверстия рамы декоративные заглушки.

12. МОНТАЖ МДД С РАМОЙ ИЗ ГНУТОГО «П-ОБРАЗНОГО» ПРОФИЛЯ

- Перед установкой дверей необходимо убедиться в том, что створки не были повреждены во время транспортировки, проверить комплектность.
- Проверить размеры монтажного проема, на соответствие с размерами, указанными в номенклатуре двери. Допустимое отклонение размеров ширины и высоты монтажного проема ± 5 мм. Разность диагоналей ± 5 мм.
- Собрать комплектующие рамы с помощью винтов М5х20.
- Установить раму в монтажный проем и выставить в двух плоскостях: стойки вертикально, а поперечину горизонтально.
- На стене выполнить разметку отверстий крепления рамы.
- По проведенной разметке выполнить отверстия буром диаметром 10 мм на глубину 80...100 мм в кирпиче или бетоне, обеспечивая перпендикулярность отверстия плоскости стены.
- Закрепить раму в проеме с помощью комплекта крепления рамы к кирпичу.
- В местах крепления рамы установить твердые прокладки необходимой толщины, компенсирующие монтажный зазор.
- Перед окончательной протяжкой крепежных элементов проверить установку рамы по уровню в вертикальной и горизонтальной плоскостях.
- Навесить полотна на петли и закрутить крепежные элементы.
- Убедиться, что двери легко открываются как в одну, так и в другую сторону.
- Запенить монтажный зазор, облагородить откосы монтажного проема.

13. МОНТАЖ МДД С РАМОЙ «В ОБХВАТ» ПРОЕМА

- Перед установкой дверей необходимо убедиться в том, что створки не были повреждены во время транспортировки, проверить комплектность.
- Проверить размеры монтажного проема, на соответствие с размерами, указанными в номенклатуре двери. Допустимое отклонение размеров ширины и высоты монтажного проема ± 5 мм. Разность диагоналей ± 5 мм.
- Собрать комплектующие рамы с помощью винтов М5х20
- Установить две составляющие рамы в монтажный проем и выставить в двух плоскостях: стойки вертикально, а поперечину горизонтально.
- С двух сторон проема разметить отверстия крепления рамы.
- По проведенной разметке, также с двух сторон проема, выполнить сквозные отверстия в сэндвич панели сверлом диаметром 9 мм, обеспечивая перпендикулярность отверстия плоскости панели.
- Закрепить раму в проеме с помощью комплекта крепления к сэндвич-панели.
- Скрепить составляющие рамы между собой саморезами.
- Перед окончательной протяжкой крепежных гаек проверить установку рамы по уровню в вертикальной и горизонтальной плоскостях.
- Навесить полотна на петли и закрутить крепежные элементы
- Убедиться, что двери легко открываются как в одну, так и в другую сторону.
- Установить в отверстия рамы декоративные заглушки.

14. РЕГУЛИРОВКА ДВЕРНОГО БЛОКА

- РЕГУЛИРОВКА ЖЕСТКОСТИ ИЛИ РЕГУЛИРОВКА УСИЛИЯ ОТКРЫВАНИЯ ДВЕРИ С МАЯТНИКОВЫМИ ПЕТЛЯМИ COLDTESCH:

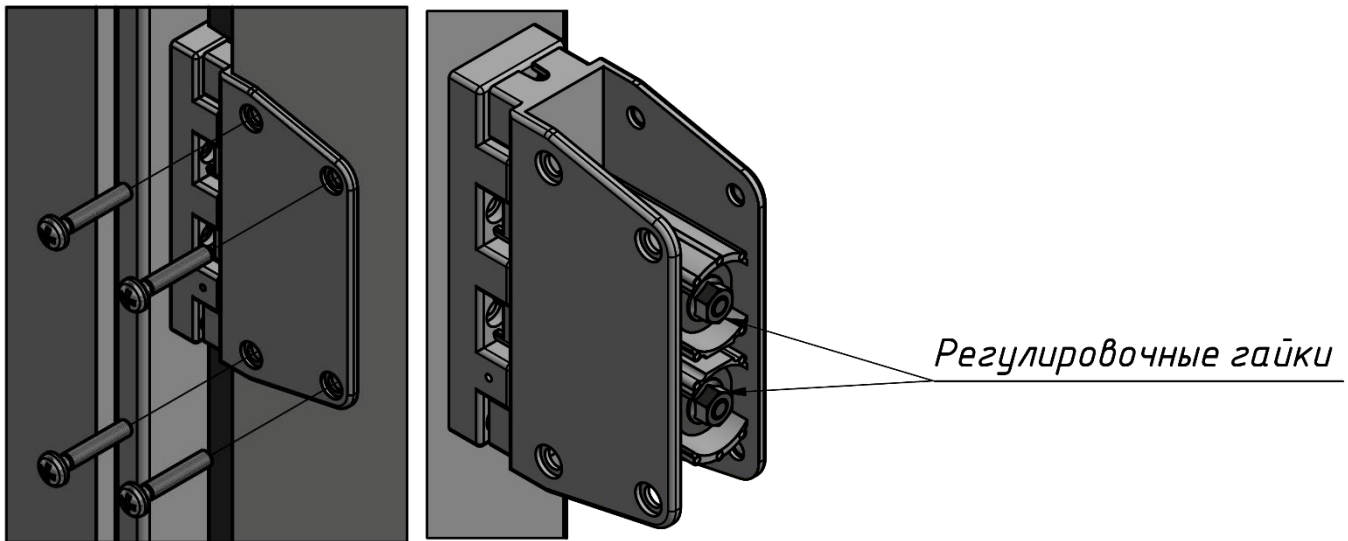

1. Снять полотно с петель, выкрутив по 4 винта крепления полупетли;
2. Отрегулировать прижим с помощью регулировочных гаек;
3. Навесить полотно, закрутить винты крепления.

- РЕГУЛИРОВКА ЖЕСТКОСТИ ИЛИ РЕГУЛИРОВКА УСИЛИЯ ОТКРЫВАНИЯ ДВЕРИ С МАЯТНИКОВЫМИ ПЕТЛЯМИ KIDE:

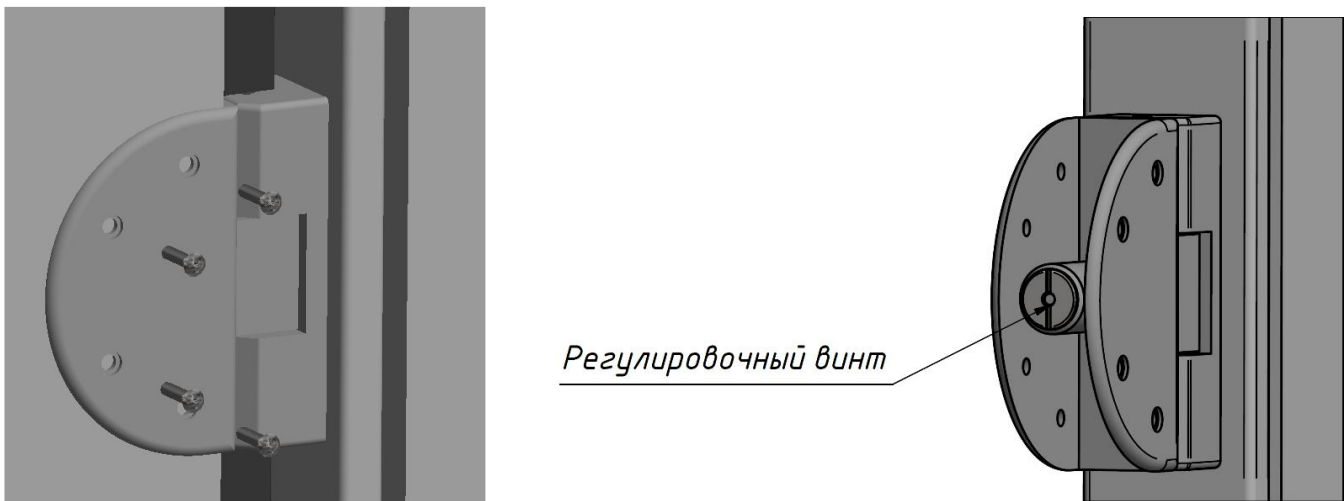

1. Снять полотно с петель, выкрутив по 4 винта крепления полупетли;
2. Отрегулировать прижим с помощью регулировочного винта;
3. Навесить полотно, закрутить винты крепления.

- РЕГУЛИРОВКА ПОЛОЖЕНИЯ ДВЕРНОГО ПОЛОТНА В ПРОЕМЕ:

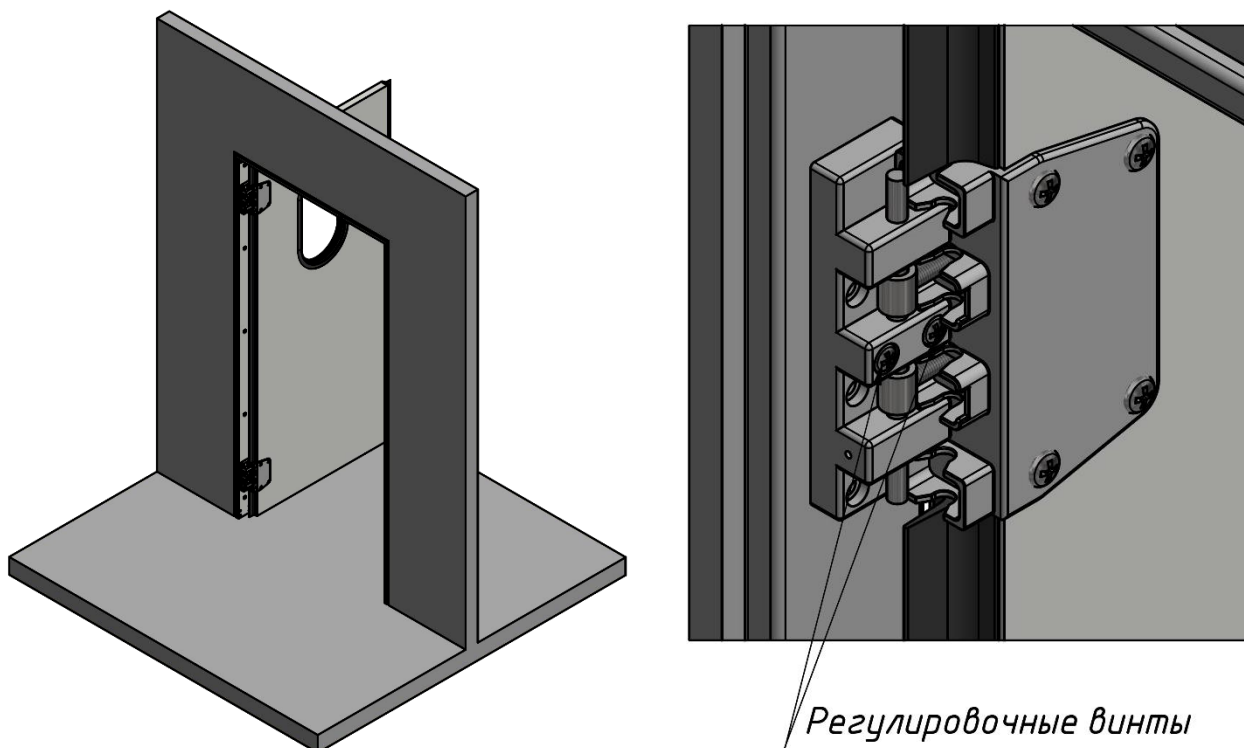

1. Открыть дверь на 90°;
2. Отрегулировать положение двери с помощью регулировочных винтов;
3. Закрыть дверь.

15. УКАЗАНИЯ ПО ЭКСПЛУАТАЦИИ И ТЕХНИЧЕСКОМУ ОБСЛУЖИВАНИЮ

Качество работы и срок службы дверей во многом зависят от качественного и своевременного технического обслуживания. Контроль работы и своевременная замена поврежденных элементов двери дадут гарантию многолетней и безотказной службы дверей.

Регулярно необходимо проводить осмотр дверей на предмет регулировки фурнитуры, а также осмотр затяжек креплений.

16. МЕРЫ БЕЗОПАСНОСТИ

Перед началом работ необходимо провести осмотр общего состояния дверей. Запрещается пользование дверьми при наличии каких-либо неисправностей.

17. ХРАНЕНИЕ И ТРАНСПОРТИРОВКА

Транспортирование дверных комплектов должна осуществляться в оригинальной заводской упаковке. Не допускаются толчки и удары по поверхности дверного полотна при погрузке и выгрузке. Транспортирование может осуществляться всеми видами транспорта, допускающими жесткую фиксацию изделия. Дверные блоки не должны подвергаться интенсивному солнечному облучению. Хранение и эксплуатация дверей с пластиковыми отбойниками не допускается под воздействием прямых солнечных лучей. Хранение дверей должно осуществляться в помещениях, защищенных от воздействия атмосферных осадков, в положении, исключающем появление нагрузок на элементы фурнитуры. Допускается горизонтальное складирование не более, чем шесть дверей в пачке через прокладки пенопласта.

Продукция в упакованном состоянии может менять вес с течением времени: впитывать влагу, конденсат и т.д.

18. УТИЛИЗАЦИЯ

По истечении срока службы утилизация теплоизоляционного материала – пенополиуретана, путем сжигания КАТЕГОРИЧЕСКИ ЗАПРЕЩАЕТСЯ.

Утилизация изделия должна производиться в порядке, установленном Законами "Об отходах производства и потребления" от 24.06.1998 N 89-ФЗ (с изменениями на 26 июля 2019 года), «Об охране окружающей среды» от 10.01.2002 N 7-ФЗ (ред. от 26.07.2019), а также другими российскими и региональными нормами, актами, правилами, распоряжениями и пр., принятыми во исполнение указанных законов.

19. КОМПЛЕКТНОСТЬ ПОСТАВКИ

РАМА МЕТАЛЛИЧЕСКАЯ
ДВЕРНЫЕ ПОЛОТНА МДД

В СТАНДАРТНОЕ ИСПОЛНЕНИЕ ДВЕРИ ВКЛЮЧЕНЫ:

1. Дверные полотна из оцинкованного металла с полимерным покрытием RAL толщиной не менее 0,5 мм, по размерам монтажного проема (см. Таблицу 1);
2. Боковой уплотнитель на высоту дверного полотна;
3. Окно с резиновым обрамлением, овальное 300x580.

ВОЗМОЖНЫЕ ДОПОЛНЕНИЯ И КОРРЕКТИРОВКИ ОПЦИЙ СТАНДАРТНОГО ИСПОЛНЕНИЯ:

1. Дверные полотна из нержавеющей стали марок AISI 304 или AISI 430;
2. Металлическая рама из нержавеющей стали толщиной 2 мм марок AISI 304 или AISI 430;
3. Комплект крепления к сэндвич-панели, кирпичной стене или металлоконструкции;
4. Опция «скрытый крепеж»;
5. Окно:
 - с резиновым обрамлением круглое 300 мм
 - с резиновым обрамлением круглое 400 мм
 - овальное или круглое по размерам клиента
6. Отбойник:
 - изогнутый пластик высотой 500 мм внизу и 250 мм для открывания рукой, с двух сторон дверного полотна
 - изогнутый пластик по размерам заказчика, но не более 1000 мм по высоте
 - плоский пластик высотой 500 мм внизу и 250 мм для открывания рукой, с двух сторон дверного полотна
 - плоский пластик по размерам заказчика, но не более 1000 мм по высоте
 - сталь марок AISI 304 или AISI 430 высотой 500 мм внизу и 250 мм для открывания рукой, с одной/двух сторон дверного полотна
 - рифленый алюминий «Квинтет» толщиной 1,5 мм по размерам заказчика, но не более 1500 мм по высоте, с одной/двух сторон дверного полотна
 - комбинированное исполнение отбойников по желанию заказчика.

20. ГАРАНТИЙНЫЕ ОБЯЗАТЕЛЬСТВА

Производитель ООО «ПрофХолод» гарантирует соответствие дверного комплекта требованиям конструкторской документации и их исправность при условии соблюдения потребителем условий транспортирования, хранения, монтажа и эксплуатации.

Срок гарантии на дверной комплект – 1 год с даты отгрузки.

В период гарантийного срока претензии не принимаются, если:

- Нарушена инструкция по монтажу;
- детали и узлы имеют повреждения, возникшие вследствие ошибок при монтаже и эксплуатации.

Гарантия не распространяется:

- на уплотнители (расходный материал);
- на быстро изнашиваемые детали.

Производитель оставляет за собой право вносить незначительные конструктивные изменения в изделие, не отраженные в данном документе.

Подробные инструкции по погрузочно-разгрузочным работам, транспортировке, складированию, хранению, монтажу и эксплуатации, а также техническая документация на продукцию производства ООО «ПрофХолод» размещена на сайте www.profholod.ru

Свидетельство о приемке

Дверной комплект, модель _____
соответствует конструкторской документации и признан годным к эксплуатации.
Наклейка с информацией о серийном номере дверного комплекта расположена
на торце дверного полотна в правом углу.

Дата выпуска:

« ____ » _____ 20 ____ г.

Начальник ОТК _____

М. П.

Дата пуска в эксплуатацию: « ____ » _____ 20 ____ г.

Формуляр по учету технического обслуживания

Дата	Произведено техническое обслуживание (указать вид работ)	Ответственный	Замечания

